

## 道糸入力方法「リールに巻く糸の長さがわかる編」

リールに巻く糸の長さがわかっている時に便利な方法です。  
(PE6号-700mを巻いて入力することを例にしてご説明します。)

### 1. 道糸をレベルワインドに通してスプールに結んでください。

※付属の糸通しピンを使うとかんたんに通せます。  
※スプール面での糸滑り防止のため、必ず糸止めピンに糸を結んでください。

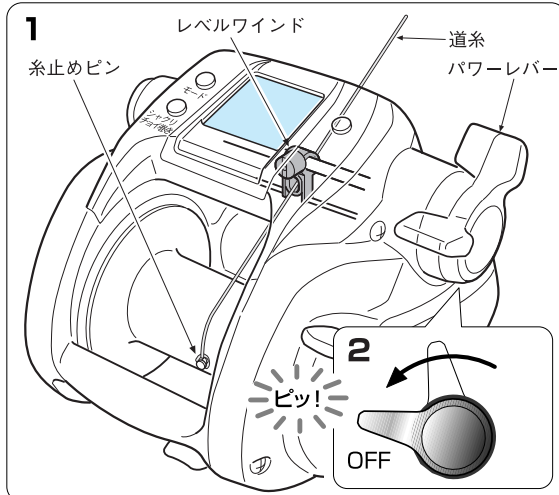

### 2. パワーレバーを手前に戻します。

### 3. リールを通电させ表示が **0.0** のときに **モード** スイッチを5秒間押し続けてください。

右図のような表示に変わり **P1** が点滅します。  
※ドラッグがゆるんでいると糸が巻けませんので、しっかりとドラッグを締め込んでください。

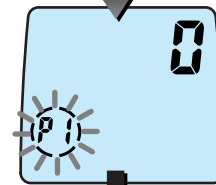
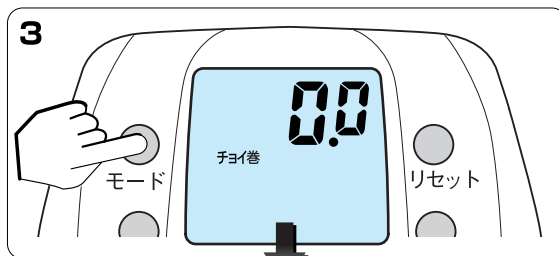

### 4. パワーレバーをMAXの位置まで倒して道糸を巻きます。

パワーレバーを倒すと **P1** (画面左下の数字) がテンション表示に変わり上のカウンターの数値が上がります。  
パネル左下の数字が5~7になるようにテンションを調整して巻いてください。

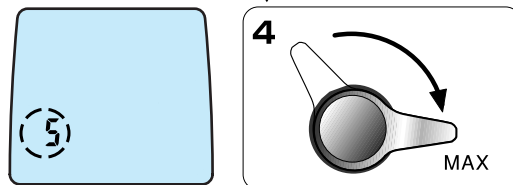

- ・フィンガーガードに糸があたると、リールが傷つくことがあります。糸があたらないようにご注意ください。
- ・屋内で低速・高テンションで長時間(15分以上)かけて糸を巻くと、モーターが異常に過熱し故障の原因になりますので、電動での巻上げを自動で停止します。できるだけ速いスピードで入力を行ってください。また、実釣時には海水等で冷却されますのでご心配ございません。もし停止した場合は、手巻きで巻くか、パワーレバーを一度手前に戻してからMAX側に倒せば再度巻上げられ、入力可能です。
- ・このリールの標準糸巻量設定は、PEライン専用となっております。ナイロン・フロロはスプール破損の恐れがありますので、PE6号-100m程度を巻いてからご使用ください。

5. 巻き終わったらレバーをOFF位置まで戻します。(アラーム音)



・糸の端を全部巻き込まないようにしてください。手前でパワーレバーをOFFの位置にし、ハンドルで巻いてください。巻き込みますとカウンター誤差の原因になります。

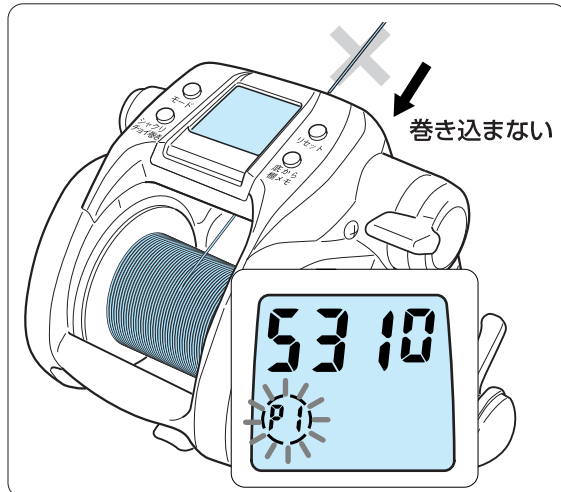
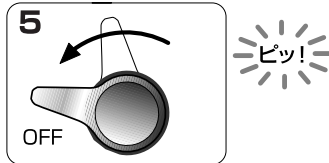

6. **リセット** スイッチを2秒以上、表示が **500** になるまで押してください。

(500は初期値です。)

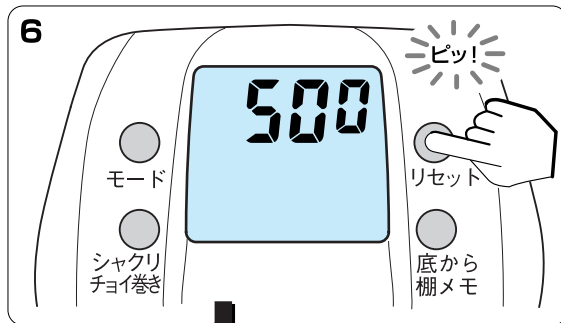

7. パワーレバーで、道糸の長さをセットします。

(図は、700m入力した場合です。)

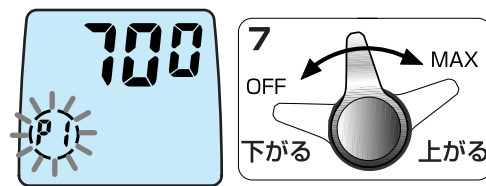

8. **リセット** スイッチを2秒以上押してください。

アラーム音が鳴り、表示が **0.0** になれば完了です。

※ **Err** になった場合は、**モード** スイッチを押して初めから再度入力をしてください。

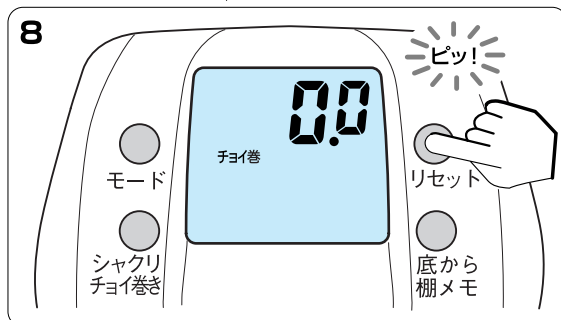

# 道糸入力方法「下巻き入力-1」

ただし長さのわかる道糸が100m以上必要です。

1. 下巻をレベルワインドに通してスプールの結び、通電させてください。

※付属の糸通しピンを使うとかんたんに通せます。  
※スプール面での糸滑り防止のため、必ず糸止めピンに糸を結んでください。

2. 下巻用の糸を巻きます。

※パワーレバーがOFFの位置にない場合は、一度OFF位置(手前)に戻してから出力してください。

3. 上糸をしっかり結びます。

4. 表示が **0.0** のときに **モード** スイッチを5秒間押し続けてください。

**P1** が点滅します。

5. **モード** スイッチを押して下巻き入力1の画面にしてください。

**P2** が点滅します。

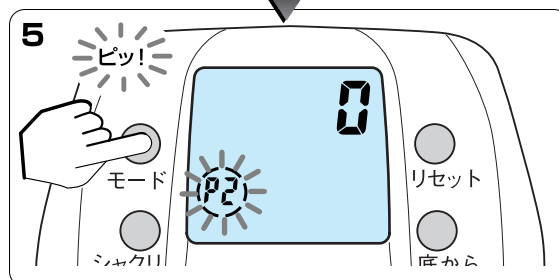
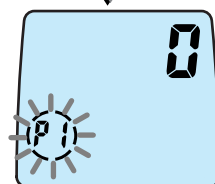
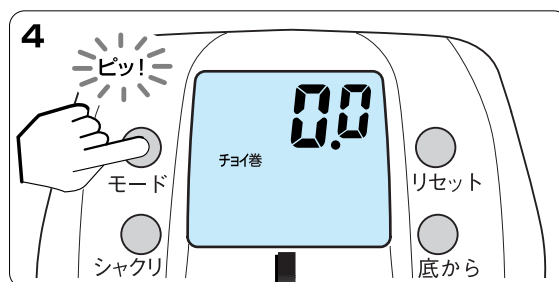
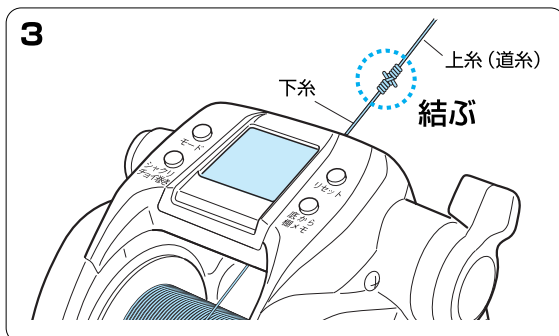
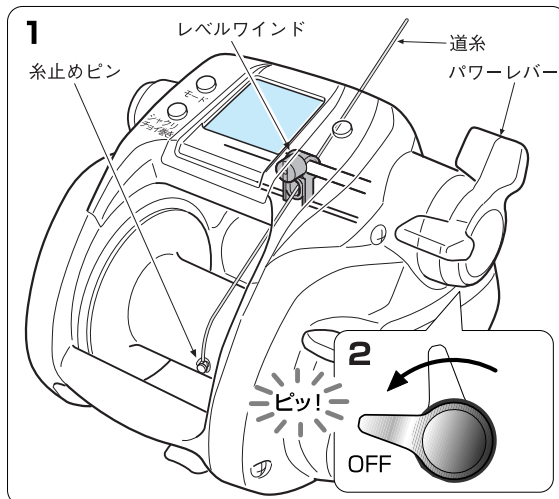

**6.テンションをかけて残り100mになるまで道糸を巻いてください。**

パワーレバーを倒すと **P2** (画面左下の数字) がテンション表示に変わり上のカウンターの数値が上がります。

パネル左下の数字が5~7になるようにテンションを調整してください。

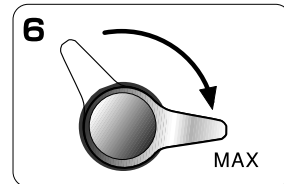
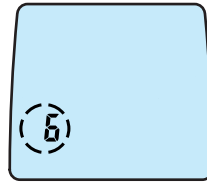

- ・フィンガーガードに糸があたると、リールが傷つくことがあります。糸があたらないようにご注意ください。
- ・屋内で低速・高テンションで長時間(15分以上)かけて糸を巻くと、モーターが異常に過熱し故障の原因になりますので、電動での巻上げを自動で停止します。できるだけ速いスピードで入力を行ってください。また、実釣時には海水等で冷却されますのでご心配ございません。もし停止した場合は、手巻きで巻くか、パワーレバーを一度手前に戻してからMAX側に倒せば再度巻上げられ、入力可能です。
- ・このリールの標準糸巻量設定は、PEライン専用となっております。ナイロン・フロロはスプール破損の恐れがありますので、PE6号-100m程度を巻いてからご使用ください。

**7. リセット** スイッチを2秒以上押してください。

**P2** が点滅し、下のカウンターが **50** になります。上のカウンターの数値は糸を巻くと増えていきます。

**8.テンションをかけて糸色に注意しながら50mを巻いてください。**

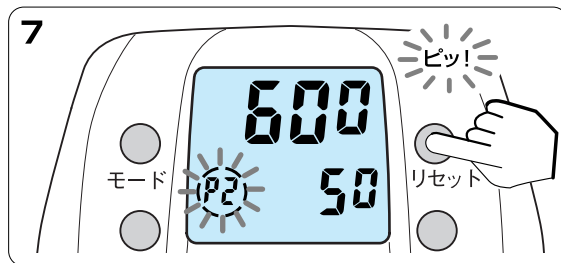

**9. リセット** スイッチを2秒以上押してください。

下の数字が **100** になります。

**10.テンションをかけて糸色に注意しながら残りの50mを巻いてください。**

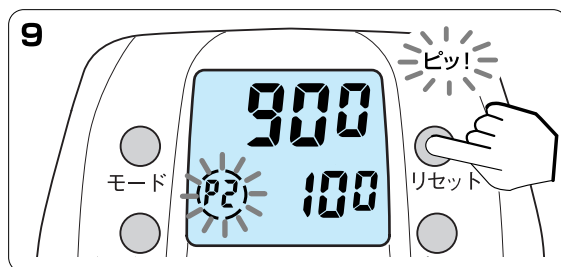

**11. リセット** スイッチを2秒以上押して表示が **0.0** mになり完了です。



- ・糸を全部巻き込まないようにしてください。手前でパワーレバーをMINの位置にし、ハンドルで巻いてください。巻き込みますとカウンター誤差の原因にもなります。

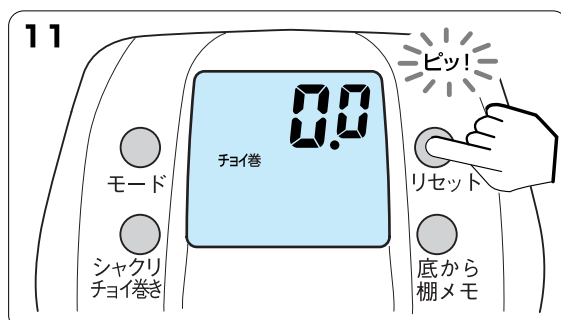

※ **Err** になった場合は、**モード** スイッチを押して始めから再度入力をしてください。

## 道糸入力方法「下巻き入力-2」

道糸を巻き終わった状態から再入力するための方法です。ただし長さのわかる道糸が100m以上必要です。

1. 通電させてください。
2. **モード** スイッチを5秒以上押して **P1** が点滅します。

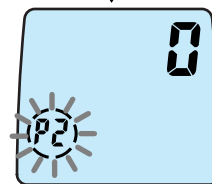
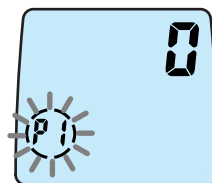
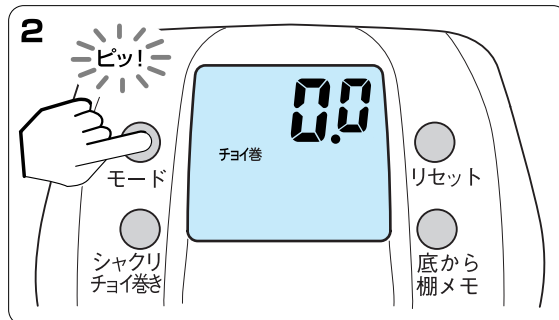

3. さらに **モード** スイッチを2回押して、下巻き入力2の画面にしてください。  
**P3** が点滅します。

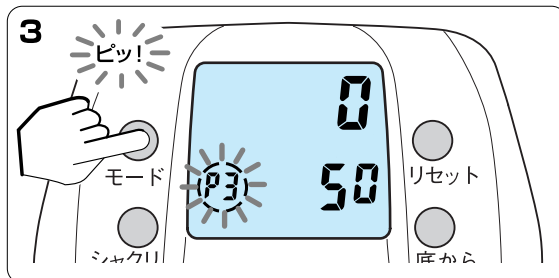

4. 糸のマークに注意しながら、50m引き出します。

5. **リセット** スイッチを2秒以上押してください。  
下の数字が **100** になります。

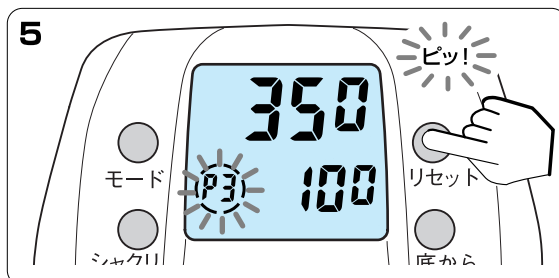

6. さらに糸のマークに注意しながら50m  
引き出してください。

7. **リセット** スイッチを2秒以上押して  
表示が **100.0** mになります。

8. 引き出した糸を100m巻き取り完了です。

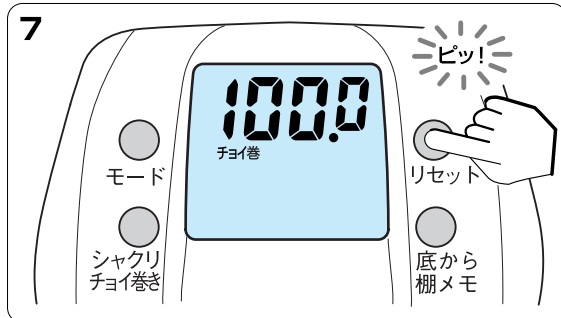

- ・糸を全部巻き込まないようにしてください。手前でパワーレバーをMINの位置にし、ハンドルで巻いてください。巻き込みますとカウンター誤差の原因にもなります。
- ・この入力方法で入力した場合は100mを超える範囲では、糸長を表示しない場合があります。

※ **Err** になった場合は、**モード** スイッチを押して  
始めから再度入力をしてください。



## 2. パワーレバーで数値をセットします。

- ・パワーレバー「MAX」は数値の早送り、「OFF」は数値の早戻しになります。
- ・パワーレバーの「MAX」と「OFF」の間は数値のコマ送りになります。

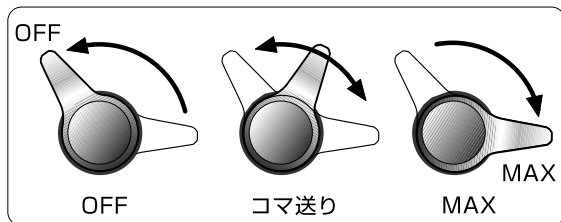
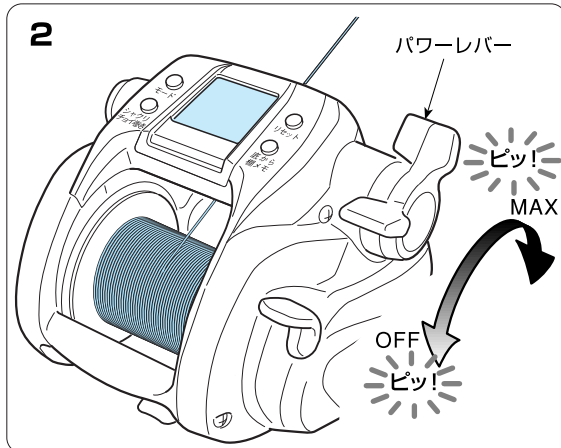

## 3. モード スイッチを押します。

- ・表示が次の画面に移ったらセット完了です。
- ・モード スイッチを押し続けると、画面が早送りされ水深画面に戻ります。
- ・設定画面のときに リセット スイッチを押すと、各設定モードの初期設定値に戻ります。但し、実釣来歴は戻りません。

